

●クランプ・その他

クランプ・その他

異径クランプサポート用(直交、自在)

* 60.5φ × 48.6φ
* 重量 0.77kg

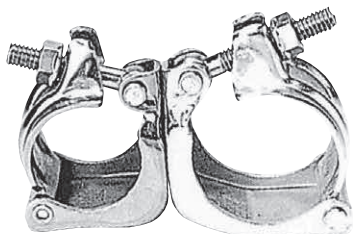

ネガラミクランプ

* 60.5φ × 48.6φ
* 重量 0.5kg

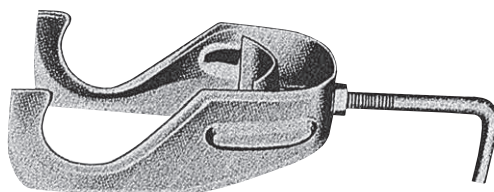

強力サポートクランプ下柱用(直交、自在)

* 114.3φ × 48.6φ
* 重量 4.2kg

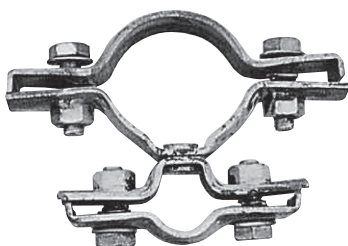

強力サポートクランプ上柱用(直交、自在)

* 82.6φ × 48.6φ
* 重量 4.0kg

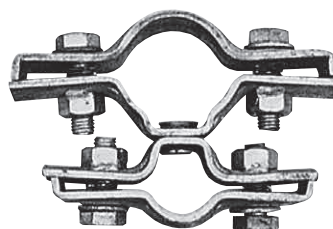

ネットクランプ

* 重量 0.73kg



シートクランプ

* 48.6φ ~ 42.7φ
* 重量 0.5kg

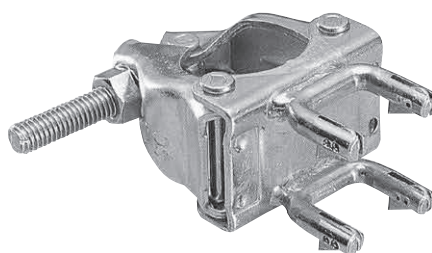

養生クランプ(兼用)

* 48.6φ ~ 42.7φ
* 重量 0.43kg

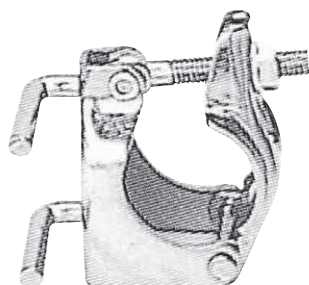

養生クランプ(兼用)コーナー用

* 48.6φ ~ 42.7φ
* 重量 0.51kg

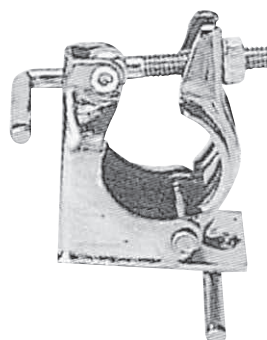

●クランプ・その他

兼用クランプ(直交、自在)

*48.6φ~42.7φ
*重量 0.7kg

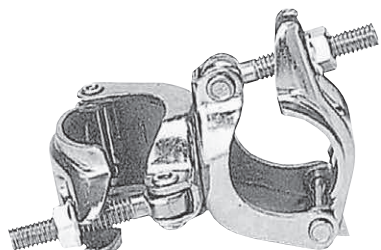

三連クランプ(直交、自在)

*48.6φ
*重量 1.1kg

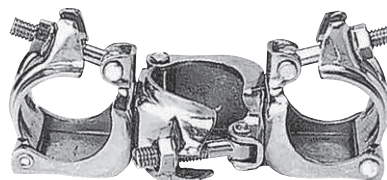

角角クランプ(直交、自在)

*60角
*重量 1.0kg

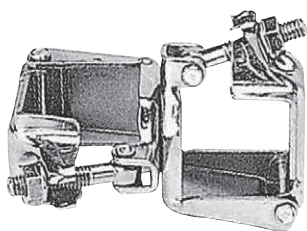

角丸クランプ(直交、自在)

*60角×48.6φ
*重量 0.85kg

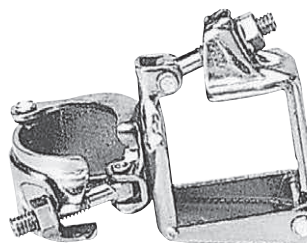

バイスクランプ(垂直直交、自在)

*48.6φ
*重量 0.95kg

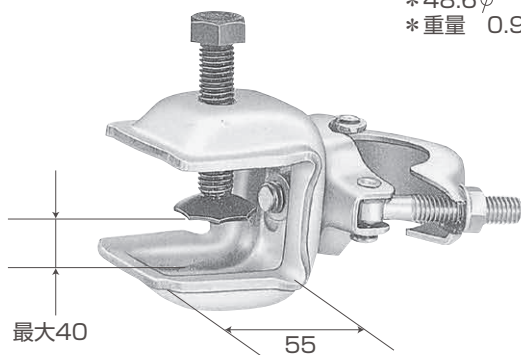

バイスクランプ(水平直交、自在)

*48.6φ
*重量 0.95kg



バイスクランプ(直自兼用)

*48.6φ~42.7φ
*重量 0.79kg

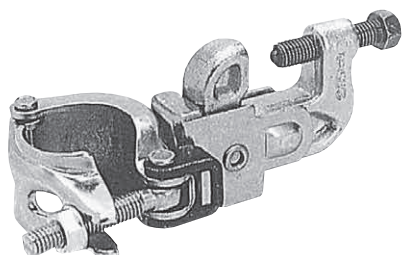

吊りチェーン金具

*重量 0.6kg

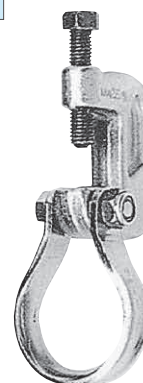

●クランプ・その他

単管ジョイント

*48.6φ
*重量 0.75kg



コーナージョイント

*48.6φ
*重量 2.0kg

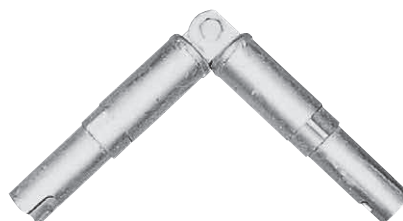

固定ベース

*48.6φ
*重量 0.77kg



朝顔 蛙又クランプ

*48.6φ~42.7φ
*重量 0.58kg

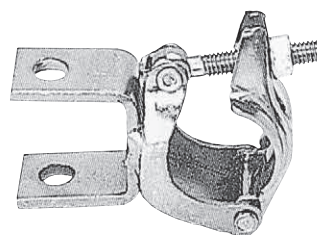

ガードクランプ

*48.6φ
*重量 1.7kg



朝顔 三又クランプ

*48.6φ~42.7φ
*重量 0.9kg



幅木留めクランプ

*48.6φ~42.7φ
*重量 0.56kg



手すり用クランプ

*48.6φ~42.7φ
*重量 0.4kg

